

# Dell P2016 모니터 사용자 안내서

모델 번호: P2016  
규제 준수 모델: P2016t/P2016b





**참고:** 컴퓨터를 더 잘 사용하는 데 도움이 되는 중요한 정보를 나타냅니다.



**주의:** 지침을 따르지 않을 경우 하드웨어가 손상되거나 데이터가 소실될 수 있음을 나타냅니다.



**경고:** 물적 손해, 신체 상해 또는 사망 가능성이 있음을 나타냅니다.

**Copyright © 2015 Dell Inc. 모든 권리는 당사가 보유합니다.** 본 제품은 미국 및 국제 저작권 및 지적 재산권법에 의해 보호를 받습니다.

Dell™ 및 Dell 로고는 미국 및/또는 기타 관할권에서 Dell Inc.의 상표입니다. 본 설명서에서 언급한 기타 모든 상표 및 이름은 해당 회사의 상표일 수 있습니다.

# 목차

<b>모니터 정보</b> .....	<b>5</b>
포장 내용물 .....	5
특장점 .....	6
부품과 조절 버튼 식별 .....	7
모니터 규격 .....	10
플러그 앤 플레이 .....	18
LCD 모니터 화질 및 픽셀 지침 .....	18
<b>모니터 설치하기</b> .....	<b>19</b>
스탠드 부착하기 .....	19
모니터 연결하기 .....	21
케이블 정리하기 .....	22
케이블 커버 부착하기 .....	22
모니터 스탠드 제거하기 .....	23
벽걸이(옵션) .....	24
<b>모니터 조작하기</b> .....	<b>25</b>
모니터 켜기 .....	25
전면 패널의 조절 버튼 사용하기 .....	25
온스크린 디스플레이(OSD) 메뉴 사용하기 .....	27
기울이기, 좌우 회전, 수직 확장 사용하기 .....	40

<b>문제 해결</b> .....	<b>42</b>
자가 검사.....	42
내장된 진단 도구.....	43
일반적인 문제.....	44
제품 고유의 문제.....	46
범용 직렬 버스(USB) 인터페이스.....	47
<b>부록</b> .....	<b>48</b>
안전 지침.....	48
FCC 고지사항(미국만 해당)과 기타 규제 정보.....	48
Dell에 문의하기.....	48
모니터 설정.....	49
유지보수 지침.....	50

# 모니터 정보

---

## 포장 내용물

모니터는 아래 그림에 표시된 모든 구성 품목과 함께 제공됩니다. 모든 구성 품목을 받았는지 확인한 다음 빠진 품목이 있을 경우 [Dell에 문의](#)하십시오.

 **참고:** 일부 항목은 옵션일 수 있으며 모니터와 함께 제공되지 않을 수 있습니다. 일부 기능 또는 매체는 특정 국가에서는 제공되지 않을 수 있습니다.

 **참고:** 다른 스탠드와 함께 설치하려면 해당 스탠드의 설치 지침을 참조하십시오.

---



모니터



스탠드



케이블 커버



전원 케이블(국가별로 다름)

---

---

## DisplayPort 케이블



---

## USB 업스트림 케이블(모니터의 USB 포트를 사용 설정)

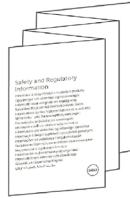
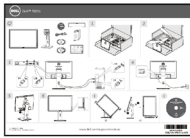

- 드라이버와 문서 매체
- 간편 설치 설명서
- 안전 및 규제 정보

---

## 특장점

**Dell P2016** 평판 디스플레이에는 능동형 매트릭스 박막 트랜지스터(TFT), 액정 디스플레이(LCD) 및 LED 백라이트가 탑재되어 있습니다. 모니터의 특장점에는 다음 사항이 포함됩니다.

- 49.40 cm(19.45 인치) 크기의 디스플레이(대각선 크기), 해상도 1440 x 900, 저해상도를 위한 풀 스크린 지원 기능.
- 기울이기, 좌우회전, 수직 확장 및 회전 조정 기능.
- 탈착식 받침대와 비디오 전자기술 표준화 협회(VESA™)의 100 mm 설치 구멍을 이용한 유연한 장착이 가능합니다.
- 사용자 시스템에 의해 지원될 경우 플러그 앤 플레이 기능.
- OSD 조정을 통한 간편한 설정과 화면 최적화.
- 소프트웨어 및 문서 매체에는 정보 파일(INF), 이미지 컬러 매칭 파일(ICM), Dell Display Manager 소프트웨어 애플리케이션 및 제품 설명서가 포함되어 있습니다. Dell Display Manager 포함(모니터에 부속된 CD로 제공)
- 보안 잠금 슬롯.
- 스탠드가 잠깁니다.
- 자산 관리 능력.
- ENERGY STAR 규정 준수.
- EPEAT Gold 규정 준수.
- RoHS 규정 준수.
- BFR/PVC-free (외부 케이블 제외).
- 무비소 유리와 무수은 패널만 사용됨.
- 이 에너지 게이지는 모니터가 소비하는 전력량을 실시간으로 표시합니다.
- TCO 인증 디스플레이.
- 깜박임이 없는 디스플레이를 위한 아날로그 백라이트 디밍 컨트롤.

# 부품과 조절 버튼 식별

앞면

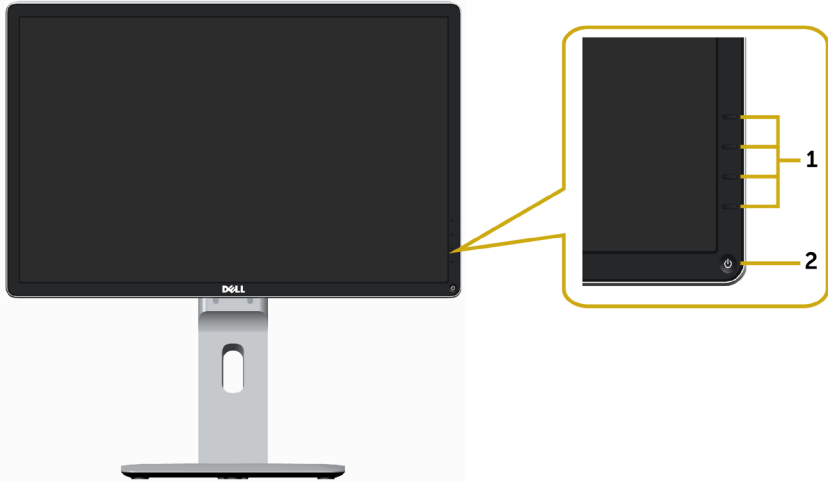

라벨	설명
1	기능 버튼(자세한 내용은 <a href="#">모니터 조작하기</a> 를 참조)
2	전원 켜기/끄기 버튼(LED 표시등 탑재)

## 뒷면

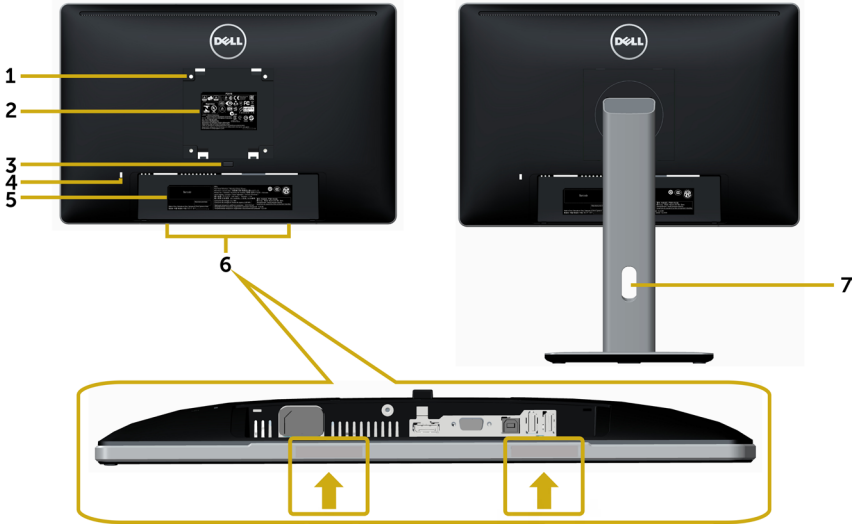

라벨	설명	사용
1	100 mm x 100 mm VESA 설치 구멍 (VESA 커버 밑)	VESA 호환형 벽 장착 키트를 사용한 벽면형 모니터(100 mm x 100 mm).
2	규정에 의한 라벨	규정에 의한 승인을 표시합니다.
3	스탠드 분리 버튼	모니터로부터 스탠드를 분리합니다.
4	보안 잠금 슬롯	보안 잠금장치를 사용하여 모니터를 고정하십시오(별매품).
5	바코드 일련번호 라벨	Dell에 기술 지원을 요청해야 하는 경우 이 라벨을 참조하십시오. <b>참고:</b> 서비스 태그 인쇄(EMEA 지역에만 해당).
6	Dell 사운드바 장착용 슬롯	Dell 사운드바를 옵션으로 장착하는 데 사용됩니다. <b>참고:</b> Dell Soundbar를 부착하기 전에 장착 슬롯에 붙어 있는 비닐 띠를 떼어내십시오.
7	케이블 관리 슬롯	슬롯을 통과시켜 케이블을 구성하는 데 사용합니다.



## 밑면

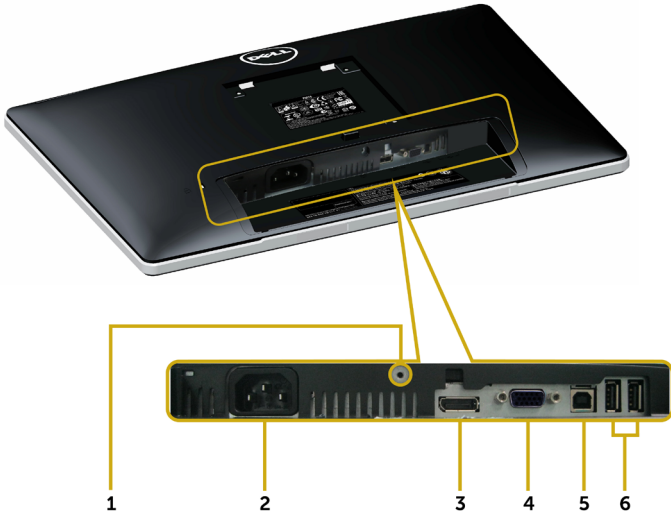

라벨	설명	사용
1	스탠드 잠금장치	M3 x 6 mm 나사를 사용하여 모니터에 스탠드를 고정하려면(나사는 제공되지 않음)
2	AC 전원 커넥터	모니터 전원 케이블 연결용.
3	DisplayPort 커넥터	DisplayPort 케이블을 이용하여 컴퓨터를 모니터에 연결하는 데 사용됩니다.
4	VGA 포트	VGA 케이블(옵션)로 컴퓨터를 연결합니다.
5	USB 업스트림 포트	USB 케이블로 컴퓨터와 모니터를 연결하여 모니터의 USB 포트를 활성화합니다.
6	USB 다운스트림 포트 (2)	USB 장치를 연결합니다. <b>참고:</b> USB 업스트림 케이블을 모니터와 컴퓨터에 연결해야 이 포트들을 사용할 수 있습니다.

# 모니터 규격

## 평판 규격

화면 유형	능동형 매트릭스 - TFT LCD
패널 종류	평면정렬전환 타입
가시 이미지:	
대각선	49.40 cm (19.45 인치)
유효 면적:	
수평	418.61 mm (16.48 인치)
수직	262.35 mm (10.33 인치)
면적	109821.81 mm <sup>2</sup> (170.22 인치 <sup>2</sup> )
픽셀 피치	0.2915 mm x 0.2915 mm
시야각:	
수평	178° 도(일반)
수직	178° 도(일반)
휘도 출력	250 cd/m <sup>2</sup> (일반)
명암비	1000:1(일반)
동적 명암비	2000000:1
표면 코팅	AG 타입, 하드 코팅 3H
백라이트	LED
응답 시간	OD에서 일반 Gray-to-Gray 응답속도 6ms (고속 모드)
색 심도	1,67만 색
색역	72%(CIE1931*)

\* 색역(일반)은 CIE 1976(85%)과 CIE 1931(72%) 시험 기준에 기초해 있습니다.

## 해상도

수평 주사 범위	30 kHz ~ 83 kHz(자동)
수직 주사 범위	56 Hz ~ 76 Hz(자동)
최고 사전 설정 해상도	1440 x 900 (60 Hz일 때)
비디오 디스플레이 기능(DP 재생)	480i, 576i, 480p, 576p, 720p

## 사전 설정 디스플레이 모드

디스플레이 모드	수평 주파 (kHz)	수직 주파수(Hz)	픽셀 클럭(MHz)	동기 극성 (수평/수직)
720 x 400	31.47	70	28.32	-/+
640 x 480	31.47	60	25.18	-/-
640 x 480	37.50	75	31.50	-/-
800 x 600	37.88	60	40	+/+
800 x 600	46.88	75	49.50	+/+
1024 x 768	48.36	60	65	-/-
1024 x 768	60.02	75	78.75	+/+
1152 x 864	67.50	75	108	+/+
1280 x 1024	64	60	108	+/+
1280 x 1024	80	75	135	+/+
1280 x 800	49.70	60	83.50	-/+
1440 x 900	55.94	60	106.50	-/+
1440 x 900	70.60	75	136.75	-/+

## 전기 규격

비디오 입력 신호	<ul style="list-style-type: none"> <li>• 아날로그 RGB, 0.7 V +/-5%, 75 옴 입력 임피던스에서 양극성</li> <li>• DP(디스플레이 포트) 1.2 신호 입력 지원</li> </ul>
동기화 입력 신호	수평 및 수직 동기화 분리, 무극성 TTL 레벨, 복합 싱크-온-그린(Composite SYNC on green, SOG)
AC 입력 전압/주파수/전류	100V AC ~ 240V AC/50Hz 또는 60 Hz + 3 Hz/ 1.5 A(최대)
돌입 전류	120 V:30 A(최대) 240 V:60 A(최대)

## 물리적 특성

커넥터 유형	<ul style="list-style-type: none"> <li>• 15핀 D 서브 미니, 검은색 커넥터</li> <li>• DP(디스플레이 포트), 검은색 커넥터</li> </ul>
신호 케이블 유형	<ul style="list-style-type: none"> <li>• 디지털: DisplayPort (디스플레이 포트), 20 핀</li> <li>• 아날로그: 탈착식, D-서브, 15핀 (제공되지 않음)</li> </ul>
치수(스탠드 포함):	
높이(확장했을 때)	481 mm (18.94 인치)
높이(축소했을 때)	351 mm (13.82 인치)
너비	455.20 mm (17.92 인치)
깊이	180 mm (7.09 인치)
치수(스탠드 제외):	
높이	299 mm (11.77 인치)
너비	455.20 mm (17.92 인치)
깊이	46.50 mm (1.83 인치)
스탠드 치수:	
높이(확장했을 때)	399.80 mm (15.74 인치)
높이(축소했을 때)	354.20 mm (13.94 인치)
너비	225 mm (8.86 인치)
깊이	180 mm (7.09 인치)
중량:	
포장 포함	6.08 kg (13.38 lb)
스탠드 어셈블리와 케이블을 포함한	4.42 kg (9.72 lb)
케이블 미포함 케이블 없음(벽면 설치 또는 VESA 설치의 경우)	2.34 kg (5.15 lb)
스탠드 어셈블리	1.78 kg (3.92 lb)

## 환경 특성

온도:	
동작	0°C ~ 40°C (32°F ~ 104°F)
비동작	-20°C ~ 60°C (-4°F ~ 140°F)
습도:	
동작	10% ~ 80%(비응축)
비동작	5% ~ 90%(비응축)
고도:	
동작	최고 5,000 m (16,404피트) (최대)
비동작	최고 12,192 m (40,000피트) (최대)
열 분산	<ul style="list-style-type: none"> <li>• 102.36 BTU/시간(최대)</li> <li>• 54.59 BTU/시간(보통)</li> </ul>

## 전원 관리 모드

컴퓨터에 VESA의 DPM 준수 디스플레이 카드나 소프트웨어가 설치되어 있는 경우 모니터를 사용하지 않는 동안 모니터가 자동으로 소비 전력을 줄입니다. 이것을 절전 모드라고 합니다\*. 컴퓨터가 키보드, 마우스 또는 기타 입력 장치에 의한 입력을 감지할 경우 모니터는 자동으로 절전 모드에서 해제되어 작동합니다. 다음 표는 절전 모드의 소비 전력 및 신호를 나타냅니다.

VESA 모드	수평 동기	수직 동기	비디오	전원 표시등	소비 전력
정상 작동	활성	활성	활성	백색	30 W(최대)** 16 W(일반)
활성-꺼짐 모드	비활성	비활성	꺼짐	흰색으로 느리게 깜박임 (천천히 깜박임)	<0.3 W
꺼짐	-	-	-	꺼짐	<0.3 W

OSD는 정상 동작 모드에서만 동작합니다. 활성-꺼짐 모드에서 아무 버튼이나 누르면 다음 메시지가 표시됩니다.

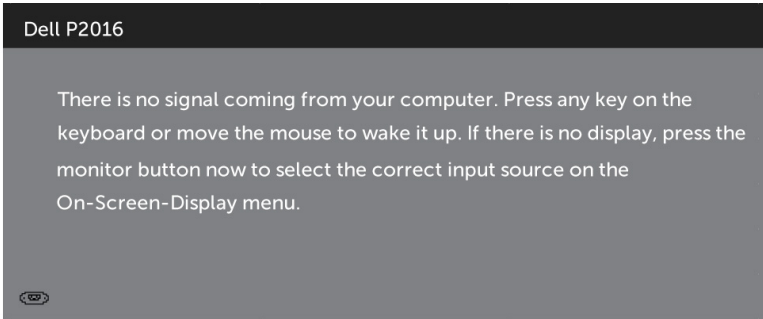

\*모니터에서 주전원 케이블을 뽑아야만 꺼짐 모드에서 소비 전력이 0이 될 수 있습니다.

\*\*최대 휘도 측정 최대 소비 전력.

컴퓨터와 모니터를 켜서 OSD에 액세스합니다.

 **참고:** 이 모니터는 ENERGY STAR 표준을 준수합니다.



# 핀 지정

## VGA 포트

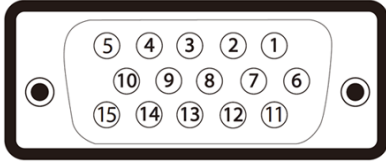

핀 번호	15핀 연결된 신호 케이블의 측면
1	비디오-적색
2	비디오-녹색
3	비디오-청색
4	GND
5	자가 검사
6	GND-R
7	GND-G
8	GND-B
9	컴퓨터 5 V/3.3 V
10	GND 동기
11	GND
12	DDC 데이터
13	수평 동기
14	수직 동기
15	DDC 클록

## Displayport 포트

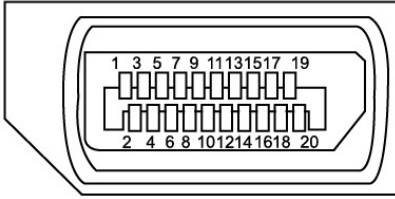

핀 번호	20핀 연결된 신호 케이블의 측면
------	--------------------

1	ML_Lane 3 (n)
---	---------------

2	GND
---	-----

3	ML_Lane 3 (p)
---	---------------

4	ML_Lane 2 (n)
---	---------------

5	GND
---	-----

6	ML_Lane 2 (p)
---	---------------

7	ML_Lane 1 (n)
---	---------------

8	GND
---	-----

9	ML_Lane 1 (p)
---	---------------

10	ML_Lane 0 (n)
----	---------------

11	GND
----	-----

12	ML_Lane 0 (p)
----	---------------

13	CONFIG1
----	---------

14	CONFIG2
----	---------

15	AUX CH (p)
----	------------

16	GND
----	-----

17	AUX CH (n)
----	------------

18	핫 플러그 감지
----	----------

19	리턴
----	----

20	DP PWR
----	--------



## 범용 직렬 버스(USB) 인터페이스

이 절에서는 모니터에서 사용할 수 있는 USB 포트에 대해서 설명합니다.  
컴퓨터에는 다음과 같은 USB 포트가 있습니다.

- 업스트림1개 포트
- 다운스트림2개 포트

**참고:** 이 모니터는 고속 인증 USB 2.0 인터페이스를 지원합니다.

전송 속도	데이터 속도	소비 전력
고속	480 Mbps	2.5 W(최대, 각 포트당)
전속도	12 Mbps	2.5 W(최대, 각 포트당)
저속	1.5 Mbps	2.5 W(최대, 각 포트당)

USB 업스트림 포트



USB 다운스트림 포트

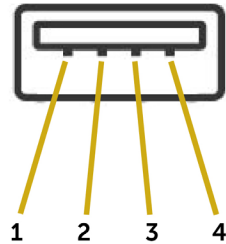

핀 번호	신호 이름	핀 번호	신호 이름
1	DMU	1	VCC
2	VCC	2	DMD
3	DPU	3	DPD
4	GND	4	GND

**참고:** USB 2.0 기능을 사용하려면 USB 2.0을 지원하는 컴퓨터가 있어야 합니다.

**참고:** 모니터의 USB 인터페이스는 모니터가 켜져 있을 때 또는 절전 모드에 있을 때에만 동작합니다. 모니터를 껐다 켜면 연결된 주변장치가 정상 기능을 재작동시키는 데 몇 초가 걸릴 수 있습니다

## 플러그 앤 플레이

이 모니터는 어떤 플러그 앤 플레이 호환 시스템에도 설치될 수 있습니다. 모니터는 디스플레이 데이터 채널(DDC) 프로토콜을 사용하여 컴퓨터 시스템에 확장 디스플레이 식별 데이터(EDID)를 제공함으로써 시스템이 자체적으로 구성하고 모니터 설정을 최적화하도록 합니다. 대부분의 모니터는 자동으로 설치되며, 원할 경우 다른 설정 내용을 선택해도 됩니다. 모니터 설정 내용 변경에 관한 자세한 내용은 [모니터 조작하기](#)를 참조하십시오.

## LCD 모니터 화질 및 픽셀 지침

LCD 모니터 제조 공정 중에 한두 개의 픽셀이 불변 상태로 고정되는 것은 드문 일이 아닙니다. 이러한 고정 픽셀은 거의 눈에 띄지 않으며 디스플레이의 화질이나 기능에 영향을 미치지 않습니다. Dell 모니터 품질 및 픽셀 정책에 대해서는 [www.dell.com/support/monitors](http://www.dell.com/support/monitors)를 참조하십시오.

# 모니터 설치하기

## 스탠드 부착하기



**참고:** 스탠드는 모니터에서 분리되어 출고됩니다.

**참고:** 아래 절차는 기본 스탠드에 적용됩니다. 다른 스탠드를 구입한 경우, 스탠드와 함께 제공된 설명서를 참조하여 설치하십시오.



**주의:** 스탠드를 부착하기 전에 포장 상자에서 모니터를 꺼내지 마십시오.

모니터 스탠드를 부착하는 방법:

- 1 스탠드를 고정해주는 상단 완충재를 제거하려면 상자를 봉하는 부분에 있는 지시사항을 따르십시오.
- 2 스탠드 어셈블리의 VESA 부분이 드러나도록 하려면 그림과 같이 커버를 들어올립니다.
- 3 스탠드의 상단에 있는 두 개의 탭을 모니터의 뒷면에 있는 홈에 맞춥니다.
- 4 찰칵 소리를 내며 제자리에 들어갈 때까지 스탠드를 누릅니다.

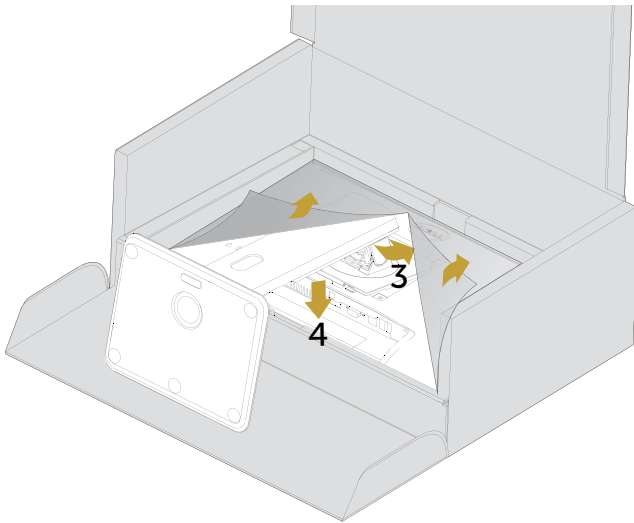

모니터를 똑바로 놓습니다.

- 1 바닥 완충재의 잘린 부분에 한 손을 밀어넣고 다른 한 손으로 스탠드를 잡습니다.
- 2 모니터가 미끄러지거나 떨어지지 않도록 주의해서 들어올립니다.
- 3 모니터에서 커버를 제거합니다.

△ 주의: 모니터를 들어올릴 때 스크린 패널을 누르지 마십시오.

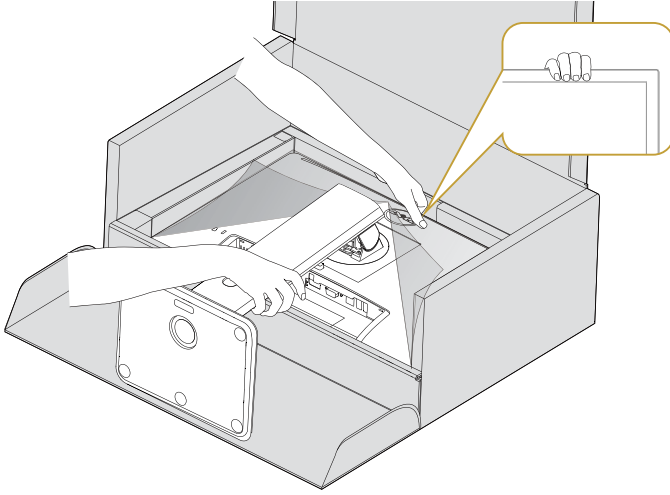

# 모니터 연결하기

⚠ 경고: 이 절에 있는 절차를 시작하기 전에, **안전 지침**을 따르십시오.

모니터를 컴퓨터에 연결하기:

- 1 컴퓨터를 끕니다.
- 2 Displayport/VGA/USB 케이블을 사용하여 모니터와 컴퓨터를 연결합니다.
- 3 모니터를 켭니다.

## Displayport 케이블을 연결합니다

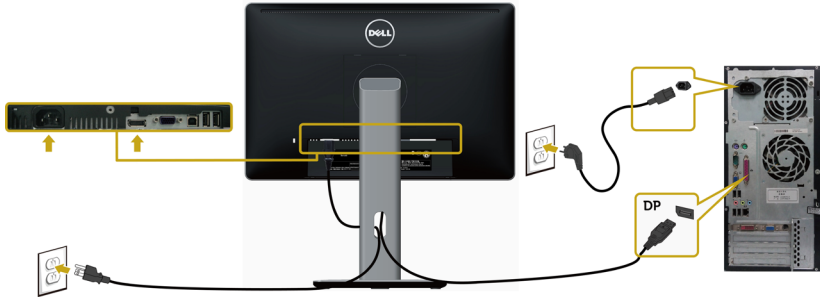

## VGA 케이블을 연결합니다(옵션)

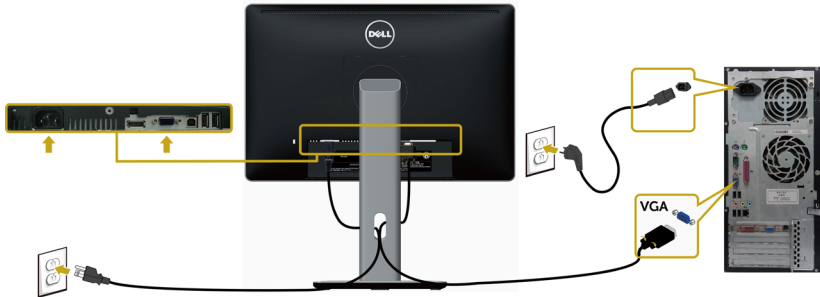

## USB 케이블 연결하기

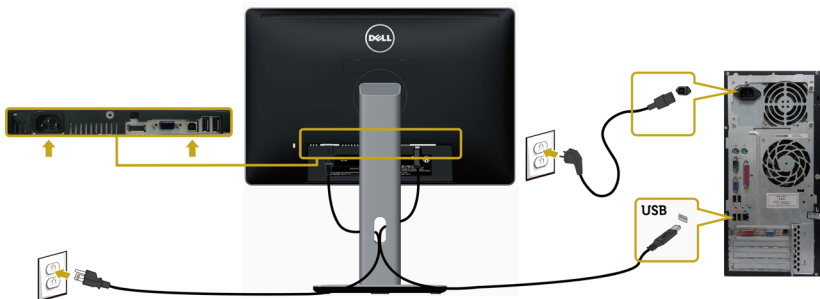

# 케이블 정리하기



필요한 모든 케이블을 모니터와 컴퓨터에 연결한 다음에는, (케이블 부착은 '모니터 연결하기' 참조) 위의 그림과 같이 모든 케이블을 구성하십시오.

## 케이블 커버 부착하기

**참고:** 케이블 커버는 모니터에서 탈착된 상태로 출고됩니다.

- 1 케이블 커버의 하단부에 있는 2개의 탭을 모니터 뒷면의 슬롯에 삽입합니다.
- 2 케이블 커버가 제자리에 딸깍 소리를 내며 맞춰질 때까지 케이블 커버를 누릅니다.



## 모니터 스탠드 제거하기

△ 주의: 스탠드를 분리하는 중에 LCD 화면의 굽힘을 방지하기 위해 모니터를 깨끗한 면에 놓습니다.

📎 참고: 아래 절차는 기본 스탠드에 적용됩니다. 다른 스탠드를 구입한 경우, 스탠드와 함께 제공된 설명서를 참조하여 설치하십시오.

스탠드 제거 방법:

- 1 모니터를 부드러운 천 또는 쿠션 위에 올려 놓습니다.
- 2 스탠드 분리 버튼을 누른 채로 있습니다.
- 3 스탠드를 위로 들어 올려 모니터에서 분리합니다.



## 벽걸이(옵션)



**참고:** M4 x 10mm 나사를 사용하여 모니터를 벽면 장착용 키트에 연결합니다.

VESA 호환 가능 벽면 장착용 키트와 함께 제공된 설명서를 참조하십시오.

- 1 안정된 평평한 탁자에 부드러운 천 또는 쿠션을 깔고 모니터 패널을 그 위에 올려 놓습니다.
- 2 스탠드를 제거합니다.
- 3 십자형 스크루드라이버를 사용하여 플라스틱 커버를 고정하는 4개의 나사를 제거합니다.
- 4 벽-장착용 키트의 장착 브래킷을 모니터에 부착합니다.
- 5 벽 장착용 키트와 함께 제공되는 지침을 따라 모니터를 벽에 장착합니다.

**참고:** 최소 무게/하중지지 능력이 2.34 kg(5.15 파운드)인 UL 또는 CSA 또는 GS 인증 벽걸이 브래킷 전용.



# 모니터 조작하기

## 모니터 켜기

모니터를 켜려면  버튼을 누름.



## 전면 패널의 조절 버튼 사용하기

모니터 앞면의 조절 버튼을 사용하여 재생되고 있는 영상의 각종 특성을 조정합니다. 조절 버튼으로 조정할 때 OSD에 바뀐 특성의 수치 값이 표시됩니다.

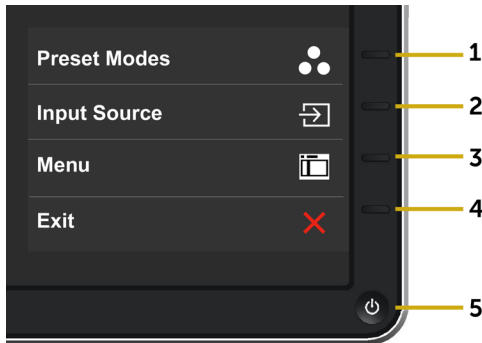

다음 표는 패널 앞쪽 버튼에 대한 설명입니다.

패널-앞쪽 버튼	설명
1  바로가기 키: 사전 설정 모드	사전 설정 컬러 모드의 목록 중에서 선택할 수 있습니다.
2  바로가기 키: 입력 소스	이 버튼으로 "입력 소스" 메뉴로 바로 갈 수 있습니다.
3  메뉴	온스크린 디스플레이(OSD)가 시작되며 OSD에서 옵션을 선택할 수 있습니다. <a href="#">메뉴 시스템 액세스하기.</a>
4  종료	주 메뉴로 돌아가거나 OSD 주 메뉴를 끝낼 수 있습니다.
5  전원 (전원 표시등이 있음)	Power 버튼으로 모니터를 켜거나 끌 수 있습니다. 흰색 LED는 모니터가 켜져 있으며 정상 작동함을 나타냅니다. LED 발광 는 DPMS 절전 모드를 나타냅니다.

## 전면-패널 버튼

각종 이미지 설정을 조정합니다.

패널-앞쪽 버튼	설명
1  위로	위로(증가) 키와 아래로(감소) 키로 OSD 메뉴의 항목을 조절할 수 있습니다.
1  아래로	
2  확인	확인 키를 사용하여 선택을 확인합니다.
3  뒤로	뒤로 키를 사용하여 이전 메뉴로 돌아갑니다.









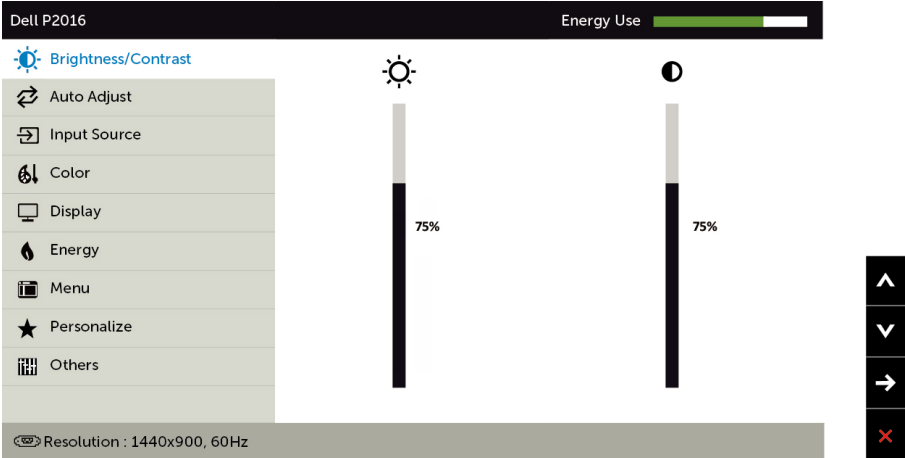

# 온스크린 디스플레이(OSD) 메뉴 사용하기

## 메뉴 시스템 액세스하기

**참고:** OSD 메뉴를 이용해서 변경한 내용은 다른 OSD 메뉴로 이동하거나 OSD 메뉴를 끝내거나 OSD 메뉴가 사라지기를 기다릴 때 자동으로 저장됩니다.

- 1  버튼을 누르면 OSD 메뉴가 시작되고 주 메뉴가 표시됩니다.



- 2  및  버튼을 누르면 옵션 간에 이동할 수 있습니다. 한 아이콘에서 다른 아이콘으로 이동할 때 옵션 이름이 강조 표시됩니다.
- 3  또는  버튼을 한 번 누르면 강조 표시된 옵션이 활성화됩니다.
- 4  버튼과  버튼을 누르면 원하는 파라미터를 선택할 수 있습니다.
- 5  버튼을 눌러서 슬라이드 바가 표시되면 메뉴에 표시된 표시기에 따라  또는  버튼을 눌러서 설정을 변경할 수 있습니다.
- 6  버튼을 한 번 누르면 주 메뉴로 돌아가서 다른 옵션을 선택할 수 있으며  버튼을 두 번이나 세 번 누르면 OSD 메뉴에서 빠져나갈 수 있습니다.

## 아이콘 메뉴 및 하위 설명



### Brightness/ Contrast (밝기/명암)

밝기/명암을 조절할 수 있습니다.

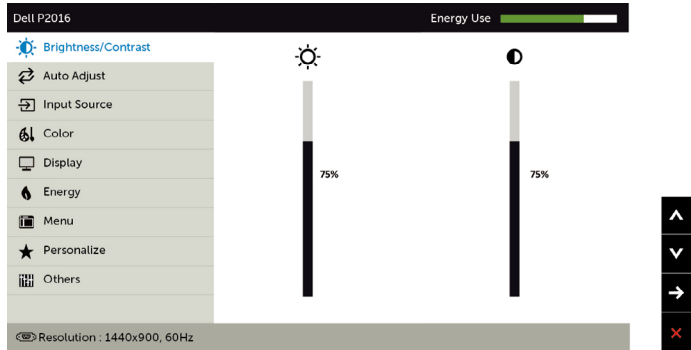

### Brightness ( 밝기)

백라이트의 휘도를 조절할 수 있습니다(최저 0, 최대 100).

▲ 버튼을 누르면 밝기 정도가 커집니다.

▼ 버튼을 누르면 밝기 정도가 작아집니다.

**참고:** 동적 명암이 켜진 경우 밝기의 수동 조정이 비활성화됩니다.

### Contrast ( 명암)

몇 가지 조정해야 할 경우 우선 밝기를 조정한 다음 명암을 조정하십시오.

▲ 버튼을 누르면 명암비가 커지고 ▼ 버튼을 누르면 명암비가 작아집니다(최소 0 ~ 최대 100).

명암은 모니터의 밝은 부분과 어두운 부분 간의 편차를 조정해줍니다.

## 아이콘 메뉴 및 하위 메뉴 설명



### Auto Adjust (자동 조정)

컴퓨터가 작동을 시작할 때 모니터를 인식하더라도, 자동 조정 기능은 사용자 고유의 설정대로 사용할 수 있도록 디스플레이 설정을 최적화하는 역할을 합니다.

자동 조정 버튼을 누르면 모니터가 입력 비디오 신호에 맞춰 자가 조정됩니다. 자동 조정 기능을 사용한 후 디스플레이 설정의 픽셀 클럭 조정과 위상 조정 기능을 사용하여 모니터를 더 조정할 수 있습니다.

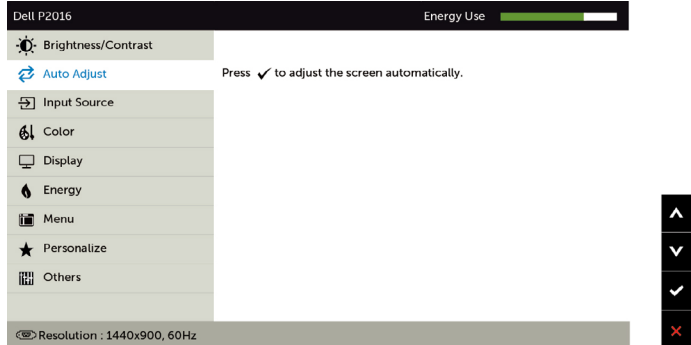

모니터가 현재 입력에 맞게 자동으로 조정되면 다음 대화상자가 검은 화면에 표시됩니다.

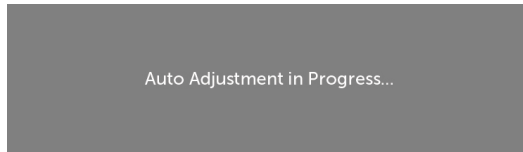

**참고:** 대개의 경우 자동 조정 기능으로 구성에 맞는 최상의 이미지를 만들 수 있습니다.

**참고:** 자동 조정 기능 옵션은 모니터가 VGA 케이블에 연결되어 있을 경우에만 사용이 가능합니다.

## 아이콘 메뉴 및 하위 메뉴 설명



### Input Source (입력 소스)

입력 소스 메뉴를 사용하여 모니터에 연결할 수 있는 여러 비디오 입력 신호 중에서 선택할 수 있습니다.

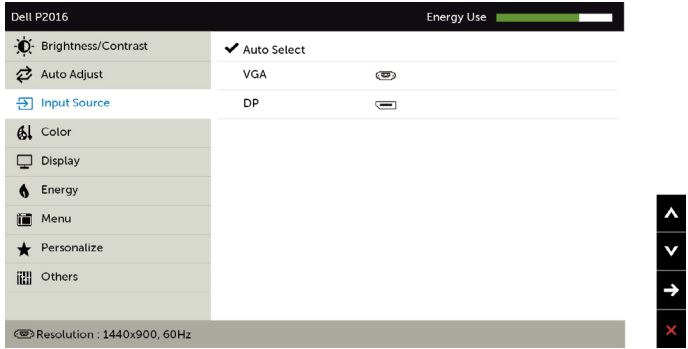

### 자동 선택

을 사용하면 '자동 선택'을 선택할 수 있고, 이 경우 모니터가 사용 가능한 입력 소스를 검색합니다.

### VGA

아날로그(VGA) 커넥터를 사용하고 있을 때는 VGA 입력을 선택합니다.  표시를 눌러서 VGA 입력 소스를 선택합니다.

### DP

DP 커넥터를 사용하고 있을 때는 DP 입력을 선택합니다.  을 눌러 DP 입력 소스를 선택합니다

## 아이콘 메뉴 및 하위 설명



### Color (컬러)

컬러 메뉴를 사용하여 컬러 설정 모드를 조정할 수 있습니다.

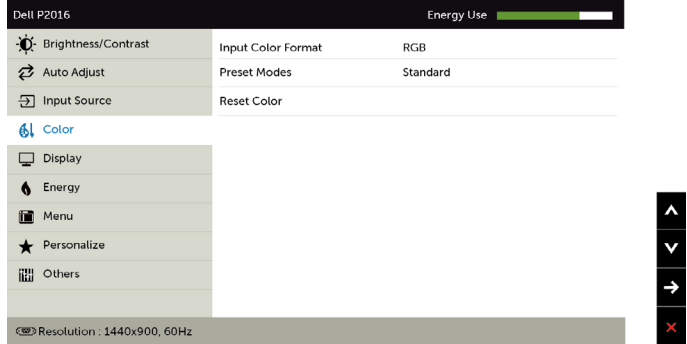

### Input Color Format (입력 컬러 형식)

비디오 입력 모드를 다음 값으로 설정할 수 있습니다.

**RGB:** VGA 케이블을 사용하여 모니터를 컴퓨터(또는 DVD 플레이어)에 연결하거나.

**YPbPr:** DVD 플레이어가 YPbPr 출력만 지원할 경우 이 옵션을 선택합니다.

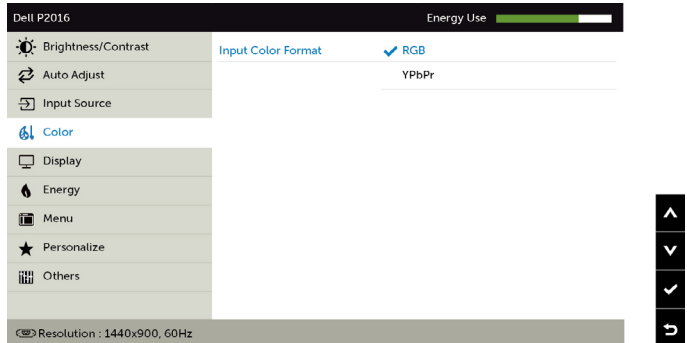

## 아이콘 메뉴 및 하위 메뉴 설명

### Preset Mode (사전 설정 모드)

사전 설정 모드를 선택하는 경우, 목록에서 표준, 멀티미디어, 영화, 게임, 문서, 따뜻한 색, 시원한 색 또는 사용자 지정색을 선택할 수 있습니다.

- **Standard (표준):** 기본 색상 설정. 이것은 기본 사전 설정 모드입니다.
- **Multimedia (멀티미디어):** 멀티미디어 애플리케이션용으로 이상적입니다.
- **Movie (영화):** 영화용으로 이상적입니다.
- **Game (게임):** 대부분의 게이밍 애플리케이션용으로 이상적입니다.
- **Paper (문서):** 텍스트를 보는 데 이상적인 밝기 및 선명도 설정을 로드합니다. 컬러 이미지에 영향을 미치지 않으면서 문서를 시뮬레이션하기 위해 텍스트 배경을 혼합합니다.
- **Warm (따뜻한 색):** 색온도를 높입니다. 화면이 빨간/노란 색조를 보이면서 더 따뜻한 느낌을 줍니다.
- **Cool (시원한 색):** 색온도를 낮춥니다. 화면이 파란 색조를 보이면서 더 시원한 느낌을 줍니다.
- **Custom Color (사용자 지정색):** 이 설정을 이용하면 컬러 설정을 수동으로 설정할 수 있습니다.

▲ 버튼과 ▼ 버튼을 눌러 적색값, 녹색값, 청색값을 조정하고 사용자 고유의 사전 설정 컬러 모드를 작성합니다.

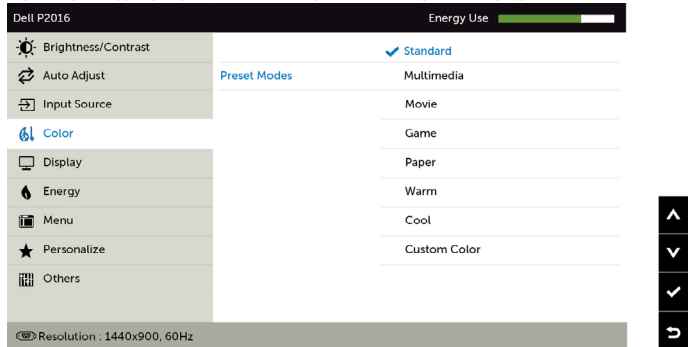

### Hue(색조)

▲ 또는 ▼ 표시를 사용하여 색조를 '0'에서 '100' 사이에서 조정합니다.

**참고:** 색조 조정 기능은 영화 모드나 게임 모드에서만 사용할 수 있습니다.

### Saturation(포화도)

이 기능으로 동영상의 색 포화도를 조정할 수 있습니다.

▲ 또는 ▼ 표시를 사용하여 색조를 '0'에서 '100' 사이에서 조정합니다.

**참고:** 색조 조정 기능은 영화 모드나 게임 모드에서만 사용할 수 있습니다.

### Reset Color (컬러 설정 초기화)

모니터의 컬러 설정을 기본값으로 초기화할 수 있습니다.



## 아이콘 메뉴 및 하위 설명



### Display (디스플레이)

이 기능으로 이미지를 조정할 수 있습니다.

Dell P2016		Energy Use <span style="display: inline-block; width: 50px; height: 10px; background-color: #808080; vertical-align: middle;"></span>
Brightness/Contrast	Aspect Ratio	Wide 16:10
Auto Adjust	Horizontal Position	50
Input Source	Vertical Position	50
Color	Sharpness	50
Display	Pixel Clock	54
Energy	Phase	37
Menu	Dynamic Contrast	
Personalize	Response Time	Normal
Others	Reset Display	

Resolution : 1440x900, 60Hz



- Aspect Ratio (화면 비율)** 화면 비율을 와이드 16:10, 4:3 또는 5:4로 설정합니다.
- Horizontal Position (수평 위치)** ▲ 버튼 또는 ▼ 버튼을 사용하여 이미지를 좌우로 조정합니다. 최저값은 '0' (-)입니다. 최대값은 '100' (+)입니다.
- Vertical Position (수직 위치)** ▲ 버튼 또는 ▼ 버튼을 사용하여 이미지를 상하로 조정합니다. 최저값은 '0' (-)입니다. 최대값은 '100' (+)입니다.  
**참고:** 수평 위치 및 수직 위치는 "VGA" 입력에서만 조정할 수 있습니다.
- Sharpness (선명도)** 이 기능은 이미지를 더 선명하게 또는 더 부드럽게 보이게 합니다. 사용 ▲ 또는 ▼ 을 사용하여 선명도를 '0'에서 '100' 사이에서 조정합니다.
- Pixel Clock (픽셀 클럭)** 위상 및 픽셀 클럭 조정 기능으로 모니터를 사용자의 기호에 맞게 조정할 수 있습니다.  
 ▲ 및 ▼ 버튼을 눌러서 최상의 이미지 품질로 조정할 수 있습니다.
- Phase (위상)** 위상 조정을 사용하여 만족스러운 결과를 얻지 못하면 픽셀 클럭(거친) 조정을 사용한 후 위상(미세) 조정을 다시 사용합니다.  
**참고:** 픽셀 클럭 및 위상 조정 기능은 모니터가 VGA 케이블에 연결되어 있을 경우에만 사용이 가능합니다.
- Dynamic contrast (동적 명암 대비)** 명암 레벨을 높여 화질을 더 선명하게 만들고 디테일을 살릴 수 있습니다.  
 ▼ 버튼을 눌러 동적 명암을 "켜기" 또는 "끄기"로 선택할 수 있습니다.  
**참고:** 게임 모드 및 영화 모드를 선택하면 동적 대비는 더 강한 대비를 제공합니다.
- Response Time (응답 시간)** 응답 시간을 '보통' 또는 '빠르게'로 설정할 수 있습니다.
- Reset Display (디스플레이 설정 초기화)** 디스플레이 설정을 공장 기본값으로 복원시킵니다.

## 아이콘 메뉴 및 하위 설명



### Energy (에너지)

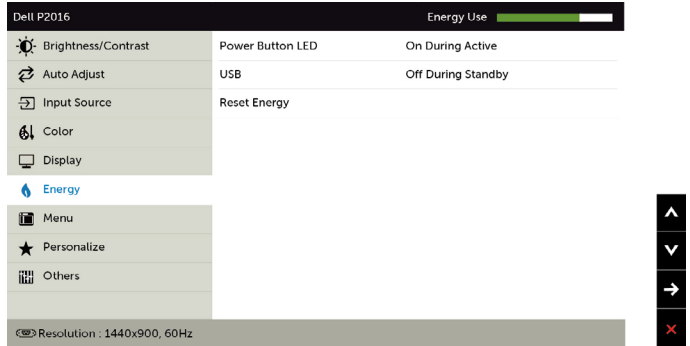

### Power Button LED (전원 버튼 LED)

표시등의 상태를 절전으로 설정할 수 있습니다.

### USB

	시스템		
모니터 상태	켜짐	대기	꺼짐
모니터가 업스트림 케이블로 연결되어 있음	켜짐	켜짐	꺼짐
모니터가 업스트림 케이블로 연결되어 있지 않음	켜짐	꺼짐/ 켜짐*(OSD 선택 사항에 따라 달라짐)	꺼짐

### Reset Energy (에너지 설정 초기화)

이 옵션을 선택하여 기본 에너지 설정을 복원합니다.

## 아이콘 메뉴 및 하위 설명



### Menu (메뉴)

옵션을 선택하여 OSD 언어, 메뉴가 화면에 머무르는 시간의 길이 등과 같은 OSD 설정을 조정합니다.

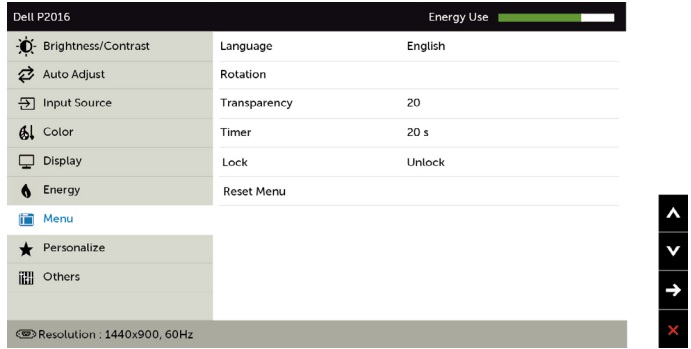

**Language (언어)** OSD 디스플레이를 다음 8개 언어 중 하나로 설정할 수 있습니다. (영어, 스페인어, 프랑스어, 독일어, 브라질식 포르투갈어, 러시아어, 중국어 간체 또는 일본어).

**회전** OSD를 시계 반대 방향으로 90도 회전합니다. 디스플레이 회전에 따라 메뉴를 조정할 수 있습니다.

**Transparency (투명도)** 이 옵션을 선택하면 ▲ 및 ▼를 사용하여 메뉴 투명도를 변경할 수 있습니다(최소 0/최대 100).

**Timer (타이머)** OSD 지속 시간: 버튼을 누른 다음 OSD가 활성화 상태로 유지되는 기간을 설정합니다. ▲ 버튼과 ▼ 버튼을 사용하여 5초에서 60초까지 1초 단위로 슬라이더를 조정합니다.

**Lock (잠금)** 조정에 대한 사용자 액세스를 조절합니다. 잠금을 선택하면 사용자 조정을 할 수 없습니다. 모든 버튼이 잠겨져 있습니다. **참고:** 잠금 기능 - 소프트 락(OSD 메뉴 사용) 또는 하드 락(전원 버튼 위의 버튼을 6초 동안 누른 채 있음) 잠금 해제 기능 - 하드 언락만 해당(전원 버튼 위의 버튼을 6초 동안 누른 채 있음)

**Reset Menu (메뉴 설정 초기화)** 메뉴 설정을 공장 기본값으로 복원시킵니다.

## 아이콘 메뉴 및 하위 메뉴 설명



### Personalize (개인 설정)

사전 설정 모드, 밝기/명암, 자동 조정, 입력 소스, 볼륨, 또는 화면 비율 등을 회전선택하여 바로가기 키로서 설정할 수 있습니다.

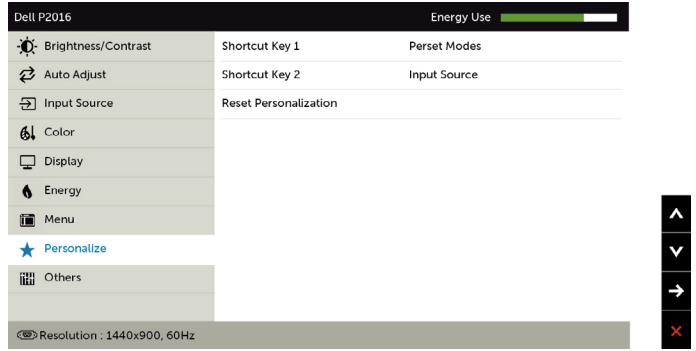

### Reset Personalization (개인 설정 초기화)

바로가기 키를 공장 기본값으로 복원시킵니다.



### Other (기타)

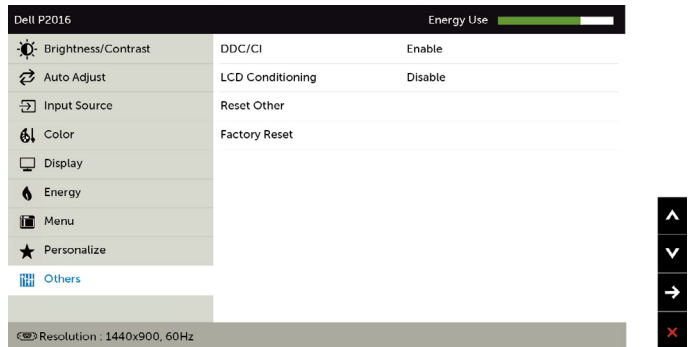

이 옵션을 선택하면 DDC/CI, LCD 조절과 같은 OSD 설정을 조정할 수 있습니다.

## 아이콘 메뉴 및 하위 메뉴

### DDC/CI

DDC/CI(Display Data Channel/Command Interface) 기능으로 사용자 컴퓨터의 소프트웨어를 이용해서 모니터 설정을 조정할 수 있습니다.

이 기능을 끄려면 **사용 안함**을 선택하십시오.

이 기능을 활성화하면 모니터 성능이 최적화되어 최상의 화질을 경험할 수 있습니다.

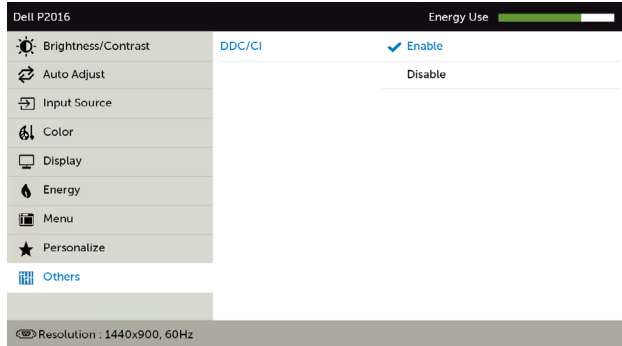

### LCD Conditioning (LCD 조절)

이 기능은 사소한 잔상을 줄여줍니다.

이미지 잔상의 정도에 따라 프로그램을 실행하는 데 약간의 시간이 걸릴 수도 있습니다. 프로그램을 시작하려면 **사용**을 선택하십시오.

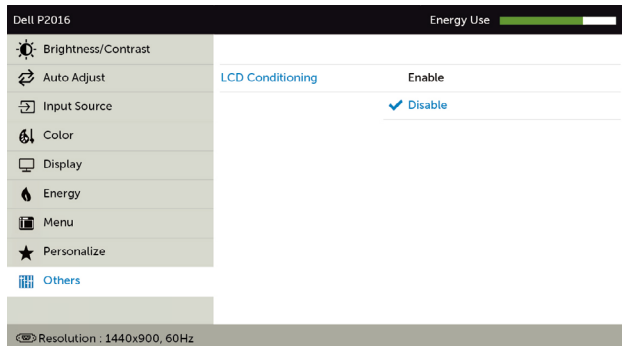

### Reset Other (기타 설정 초기화)

DDC/CI 등의 기타 설정을 공장 기본값으로 복원시킵니다.

### Factory Reset (공장 초기화)

모든 OSD 설정을 공장 기본값으로 복원시킵니다.

# OSD 경고 메시지

Dynamic Contrast(동적 명암비) 기능이 활성화된 경우(사전 설정 모드에서: 게임 또는 영화 모드), 수동 밝기 조정을 사용할 수 없습니다.

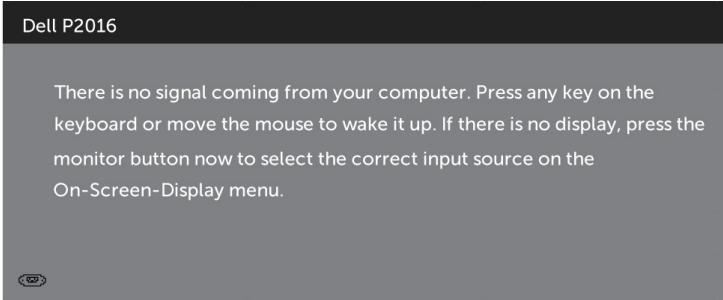

모니터가 특정 해상도를 지원하지 않을 경우 다음 메시지가 표시됩니다.

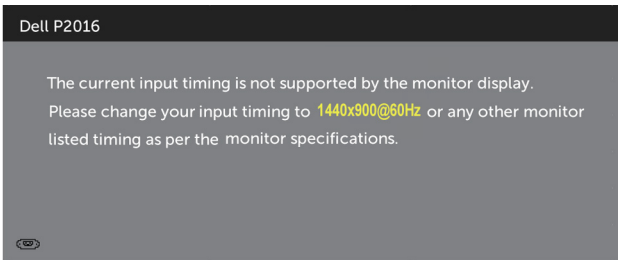

이것은 모니터가 컴퓨터에서 수신 중인 신호와 동기화할 수 없음을 의미합니다. 이 모니터가 처리할 수 있는 수평 및 수직 주파수 범위에 대해서는 [모니터 사양](#)을 참조하십시오. 권장 모드는 1440 x 900 입니다.

DDC/CI 기능이 비활성화되기 전에 다음 메시지가 표시됩니다.

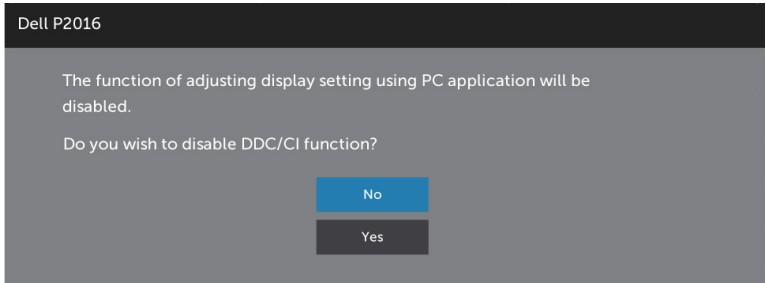

모니터가 Power Save Mode( 절전 모드 ) 에 들어가면 다음 메시지가 표시됩니다 .

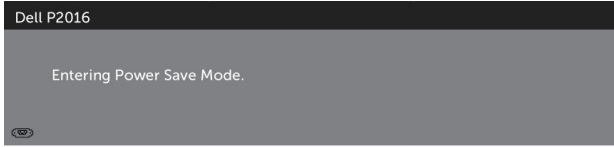

온스크린 디스플레이(OSD) 메뉴 사용하기를 이용하려면 컴퓨터를 켜서 모니터를 절전 모드에서 해제합니다. 전원 버튼 이외의 아무 버튼이나 누르면 선택된 입력에 따라 다음 메시지가 표시됩니다.

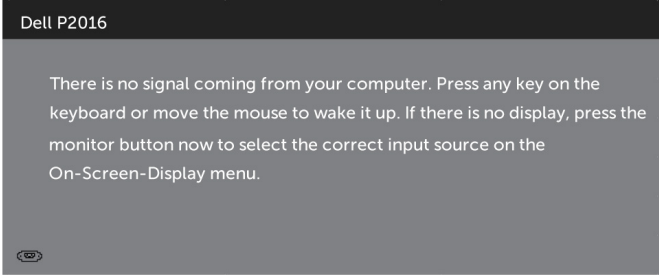

VGA 또는 DP 입력 중 하나가 선택되었는데 해당 케이블이 연결되지 않은 경우 아래와 같은 움직이는 대화상자가 표시됩니다.

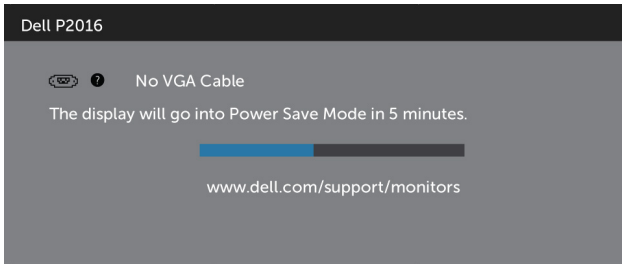

또는

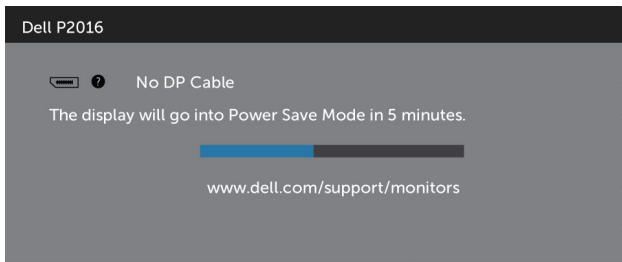

자세한 내용은 [문제 해결을](#) 참조하십시오.

# 기울이기, 좌우 회전, 수직 확장 사용하기

**참고:** 이것은 스탠드 장착형 모니터에 적용될 수 있습니다. 기타 스탠드를 구입할 때, 스탠드 설치 안내서에 포함된 설치 지침을 참조하십시오.

## 기울이기, 좌우 회전

내장된 받침대를 이용하면 모니터를 가장 편안한 시야각으로 기울일 수 있습니다.

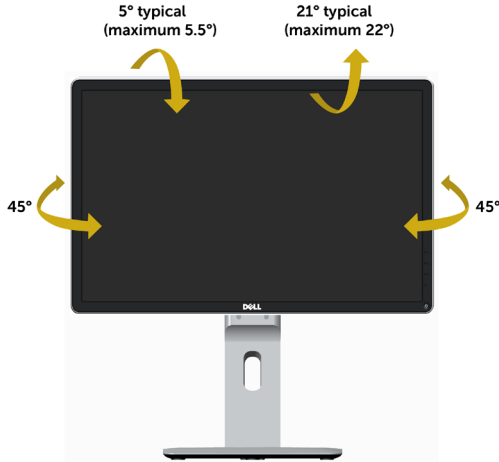

**참고:** 스탠드는 모니터에서 분리되어 출고됩니다.

## 수직 확장

**참고:** 스탠드 높이를 최대 130 mm 높일 수 있습니다. 아래 그림들은 스탠드 높이를 높이는 방법을 보여줍니다.

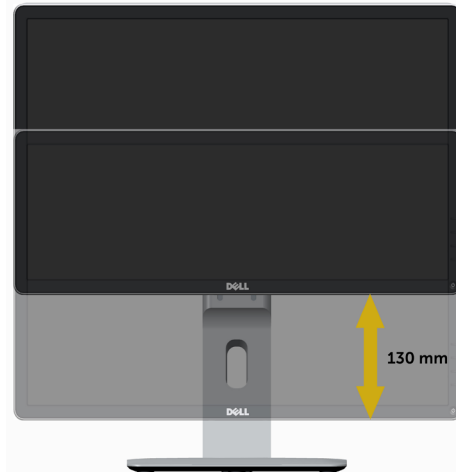



## 수직 확장

모니터를 회전시키기 전에 모니터를 완전히 수직으로 확장(수직 확장)시키거나 완전히 기울여야만(기울이기) 모니터의 하단 가장자리가 부딪치는 것을 피할 수 있습니다.

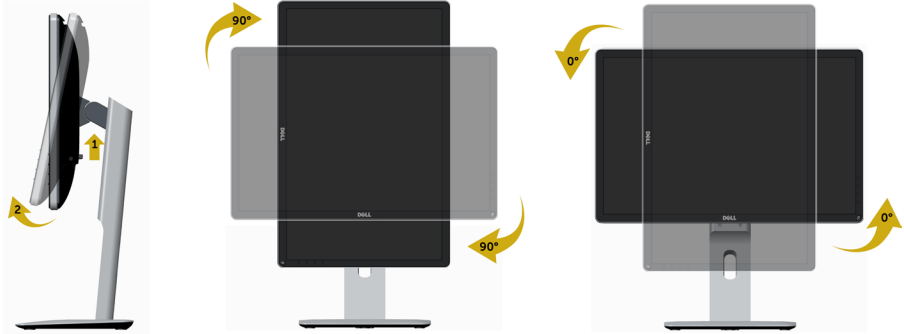

- 참고:** 델 컴퓨터에서 디스플레이 회전 기능을 사용하려면(가로 보기 대 세로 보기) 이 모니터에 포함되지 않은 업데이트된 그래픽 드라이버를 설치해야 합니다. 이 그래픽 드라이버를 다운로드하려면 [www.dell.com/support](http://www.dell.com/support)에 접속하여 비디오 드라이버의 다운로드 섹션에서 최신 드라이버 업데이트를 확인하십시오.
- 참고:** 세로 보기 모드에 있을 경우 그래픽 중심형 응용 프로그램들(3D 게임 등)의 성능 저하가 발생할 수 있습니다.

## 시스템의 회전 디스플레이 설정 조정하기

모니터를 회전시킨 다음 아래의 절차를 완료하여 시스템의 회전 디스플레이 설정을 조정해야 합니다.

- 참고:** 모니터를 Dell 제품이 아닌 컴퓨터와 사용하는 경우 그래픽 드라이버 웹사이트 또는 컴퓨터 제조업체 웹사이트를 방문하여 운영 체제 회전에 관한 정보를 얻어야 합니다.

### 회전 디스플레이 설정 조정하기

- 바탕 화면을 오른쪽 클릭한 다음 속성을 클릭합니다.
- 설정 탭을 선택한 후 고급을 클릭합니다.
- ATI 그래픽 카드를 사용하는 경우 회전 탭을 선택한 다음 원하는 회전각을 설정합니다.  
nVidia 그래픽 카드를 사용하는 경우 nVidia 탭을 클릭하고, 왼쪽 옆에서 NVRotate를 선택한 다음 원하는 회전각을 선택합니다.  
Intel® 그래픽 카드를 사용하는 경우 인텔 그래픽 탭을 선택하고, 그래픽 속성을 클릭하고, 회전 탭을 선택한 다음 원하는 회전각을 설정합니다.

- 참고:** 회전 옵션이 없거나 올바르게 동작하지 않는 경우 [www.dell.com/support](http://www.dell.com/support)을 방문하여 그래픽 카드에 적합한 최신 드라이버를 다운로드하십시오.

# 문제 해결

⚠ 경고: 이 절에 있는 절차를 시작하기 전에 **안전 지침**을 따르십시오.

## 자가 검사

사용자는 이 모니터의 자가 검사 기능을 이용하여 모니터가 제대로 동작하는지 점검할 수 있습니다. 모니터와 컴퓨터가 제대로 연결되어 있는데도 모니터 화면이 켜지지 않으면 다음 단계를 수행하여 모니터 자가 검사를 실행합니다.

- 1 컴퓨터와 모니터를 모두 끕니다.
- 2 컴퓨터의 후면에서 비디오 케이블을 뽑습니다.
- 3 모니터를 켭니다.

모니터가 정상적으로 동작하면서 비디오 신호를 감지할 수 없는 경우 움직이는 대화 상자가 화면(흑색 배경)에 표시됩니다. 백색 LED가 깜박이면 DPMS 절전 모드에 있다는 의미입니다. 또한, 선택한 입력에 따라 아래의 대화상자 중에서 하나가 화면을 계속 스크롤합니다.

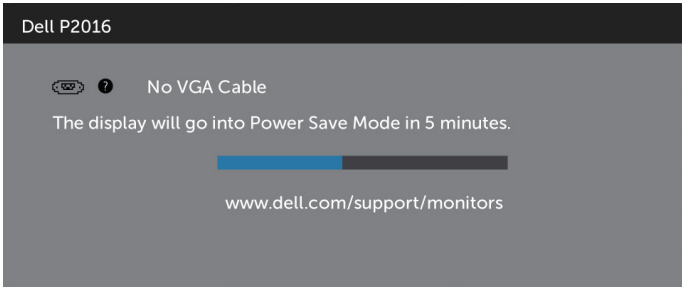

또는

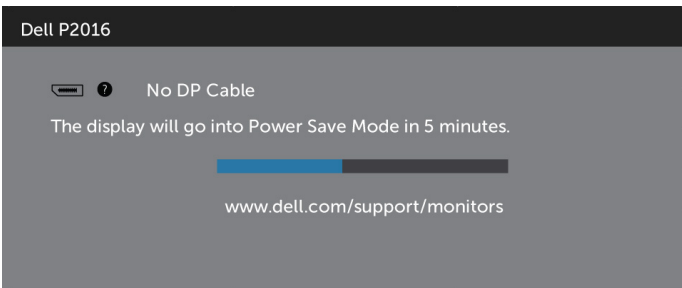

- 4 비디오 케이블의 연결이 해제되거나 손상된 경우 정상적인 시스템 작동 중에도 이 상자가 표시됩니다.
- 5 모니터의 전원을 끄고 비디오 케이블을 다시 연결한 후 컴퓨터와 모니터의 전원을 켭니다.

위의 절차를 수행한 후 에도 모니터 화면이 나타나지 않으면 비디오 컨트롤러와 컴퓨터를 점검합니다. 왜냐하면 모니터는 제대로 작동하고 있기 때문입니다.

# 내장된 진단 도구

모니터에 내장된 진단 도구는 화면의 비정상이 모니터의 고유한 문제인지 혹은 컴퓨터와 비디오 카드의 문제인지를 판단하는 데 도움을 줍니다.

**참고:** 비디오 케이블이 뽑혀 있고 모니터가 자가 검사 모드에 있을 때에만 내장된 진단 도구를 실행할 수 있습니다.

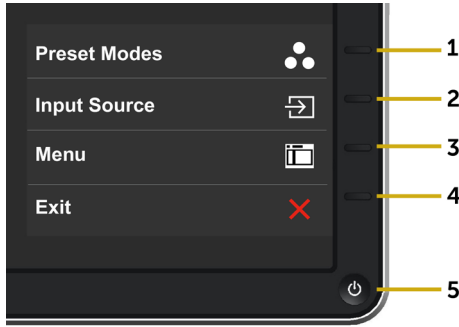

내장된 진단 도구를 실행하려면 다음과 같이 하십시오.

- 1 화면이 깨끗한지 확인합니다(화면 표면에 먼지 입자가 없는지 확인).
  - 2 컴퓨터 또는 모니터의 뒷면에서 비디오 케이블을 뽑습니다. 그러면 모니터가 자가 검사 모드에 들어갑니다.
  - 3 전면 패널의 버튼 1과 버튼 4를 동시에 2초 동안 누릅니다. 회색 화면이 표시됩니다.
  - 4 화면의 비정상 여부를 주의깊게 검사합니다.
  - 5 전면 패널의 버튼 4를 다시 누릅니다. 화면 컬러가 적색으로 변합니다.
  - 6 디스플레이의 비정상 여부를 검사합니다.
  - 7 녹색, 청색, 검은색 및 백색 화면에서 5와 6단계를 반복하여 디스플레이를 검사합니다. 백색 화면이 표시되면 검사가 완료됩니다. 종료하려면 버튼 4를 다시 누릅니다.
- 내장된 진단 도구를 사용하여 실시한 검사에서 화면 비정상이 감지되지 않을 경우, 모니터가 제대로 동작하고 있는 것입니다. 비디오 카드와 컴퓨터를 점검합니다.

# 일반적인 문제

다음 표에는 일반적인 모니터 문제에 관한 일반 정보와 사용 가능한 해결책이 나와 있습니다.

일반 증상	문제	가능한 해결책
비디오 없음/ 전원 LED 꺼짐	영상 없음	<ul style="list-style-type: none"> <li>모니터와 컴퓨터를 연결하는 비디오 케이블이 올바르게 단단히 연결되어 있는지 확인합니다.</li> <li>다른 전기 장비를 사용하여 전원 콘센트가 올바르게 작동하고 있는지 확인합니다.</li> <li>전원 버튼을 완전히 눌렀는지 확인합니다.</li> <li>올바른 입력 소스가 <b>입력 소스</b> 메뉴를 통해서 선택되었는지 확인합니다.</li> </ul>
비디오 없음/ 전원 LED 켜짐	영상이 없거나 어두움	<ul style="list-style-type: none"> <li>OSD를 사용하여 밝기와 명암을 높입니다.</li> <li>모니터 자가 검사 기능 점검을 수행합니다.</li> <li>비디오 케이블 커넥터의 핀이 구부러지거나 부러졌는지 확인합니다.</li> <li>내장된 진단 도구를 실행합니다.</li> <li>올바른 입력 소스가 <b>입력 소스</b> 메뉴를 통해서 선택되었는지 확인합니다.</li> </ul>
초점 불량	영상이 희미하거나 흐릿하거나 상이 겹침	<ul style="list-style-type: none"> <li>OSD를 사용하여 자동 조정을 수행합니다.</li> <li>OSD를 사용하여 위상 및 픽셀 클럭을 조정합니다.</li> <li>비디오 확장 케이블을 제거합니다.</li> <li>모니터를 공장 설정으로 초기화합니다.</li> <li>비디오 해상도를 올바른 화면 비율로 변경합니다.</li> </ul>
비디오 흔들림/ 떨림	물결 모양의 영상 또는 미세한 움직임	<ul style="list-style-type: none"> <li>OSD를 사용하여 자동 조정을 수행합니다.</li> <li>OSD를 사용하여 위상 및 픽셀 클럭을 조정합니다.</li> <li>모니터를 공장 설정으로 초기화합니다.</li> <li>환경 요인을 확인합니다.</li> <li>모니터를 다른 방으로 옮긴 후 시험합니다.</li> </ul>
픽셀 손실	LCD 화면에 점이 있음	<ul style="list-style-type: none"> <li>전원을 껐다가 다시 켭니다.</li> <li>영구적으로 꺼져 있는 픽셀은 LCD 기술에서 발생할 수 있는 자연적인 결함입니다.</li> <li>Dell 모니터 품질 및 픽셀 정책에 대해서는 Dell 지원 사이트를 참조하십시오: <a href="http://www.dell.com/support/monitors">http://www.dell.com/support/monitors</a>.</li> </ul>
고정된 픽셀	LCD 화면에 밝은 점이 있음	<ul style="list-style-type: none"> <li>전원을 껐다가 다시 켭니다.</li> <li>영구적으로 꺼져 있는 픽셀은 LCD 기술에서 발생할 수 있는 자연적인 결함입니다.</li> <li>Dell 모니터 품질 및 픽셀 정책에 대해서는 Dell 지원 사이트를 참조하십시오: <a href="http://www.dell.com/support/monitors">http://www.dell.com/support/monitors</a>.</li> </ul>

일반 증상	문제	가능한 해결책
밝기 문제	영상이 너무 어둡거나 너무 밝음	<ul style="list-style-type: none"> <li>• 모니터를 공장 설정으로 초기화합니다.</li> <li>• OSD를 사용하여 자동 조정합니다.</li> <li>• OSD를 이용해서 밝기와 명암을 조정합니다.</li> </ul>
기하학적인 왜곡	화면이 정확하게 가운데 놓이지 않음	<ul style="list-style-type: none"> <li>• 모니터를 공장 설정으로 초기화합니다.</li> <li>• OSD를 사용하여 자동 조정합니다.</li> <li>• OSD를 이용해서 수평 위치와 수직 위치를 조정합니다.</li> </ul>
가로/세로 줄	화면에 하나 이상의 줄이 있음	<ul style="list-style-type: none"> <li>• 모니터를 공장 설정으로 초기화합니다.</li> <li>• OSD를 사용하여 자동 조정을 수행합니다.</li> <li>• OSD를 사용하여 위상 및 픽셀 클럭을 조정합니다.</li> <li>• 모니터 자가 검사 기능 점검을 수행하고 자가 검사 모드에서도 이 선들이 나타나는지 확인합니다.</li> <li>• 비디오 케이블 커넥터의 핀이 구부러지거나 부러졌는지 확인합니다.</li> <li>• 내장된 진단 도구를 실행합니다.</li> </ul>
동기화 문제	화면이 덩어리져 보이거나 찢어진 것처럼 보임	<ul style="list-style-type: none"> <li>• 모니터를 공장 설정으로 초기화합니다.</li> <li>• OSD를 사용하여 자동 조정을 수행합니다.</li> <li>• OSD를 사용하여 위상 및 픽셀 클럭을 조정합니다.</li> <li>• 모니터 자가 검사 기능 점검을 수행하고 자가 검사 모드에서도 화면이 덩어리져 보이는지 확인합니다.</li> <li>• 비디오 케이블 커넥터의 핀이 구부러지거나 부러졌는지 확인합니다.</li> <li>• 컴퓨터를 안전 모드로 재시작합니다.</li> </ul>
안전 관련 문제	연기가 나거나 불꽃이 튀는 가시적 증상	<ul style="list-style-type: none"> <li>• 어떠한 문제 해결 단계도 수행하지 마십시오.</li> <li>• Dell에 즉시 문의하십시오.</li> </ul>
간헐적 문제	모니터 켜짐 및 꺼짐 오작동	<ul style="list-style-type: none"> <li>• 모니터와 컴퓨터를 연결하는 비디오 케이블이 올바르게 단단히 연결되어 있는지 확인합니다.</li> <li>• 모니터를 Factory Settings(공장 설정)으로 초기화합니다.</li> <li>• 모니터 자가 검사 기능 점검을 수행하고 자가 검사 모드에서도 간헐적인 문제가 발생하는지 확인합니다.</li> </ul>
컬러 손실	영상 컬러 손실	<ul style="list-style-type: none"> <li>• 모니터 자가 테스트를 실시합니다.</li> <li>• 모니터와 컴퓨터를 연결하는 비디오 케이블이 올바르게 단단히 연결되어 있는지 확인합니다.</li> <li>• 비디오 케이블 커넥터의 핀이 구부러지거나 부러졌는지 확인합니다.</li> </ul>

일반 증상	문제	가능한 해결책
컬러 오류	영상 컬러 불량	<ul style="list-style-type: none"> <li>• 용도에 따라 컬러 메뉴 OSD에서 사전 설정 모드의 설정을 변경합니다.</li> <li>• 사용자 지정에서 R/G/B 값을 조정합니다. 컬러 메뉴 OSD의 색.</li> <li>• Input Color Format(입력 컬러 형식)을 Color(컬러) OSD에서 PC RGB 또는 YPbPr로 변경합니다.</li> <li>• 내장된 진단 도구를 실행합니다.</li> </ul>
모니터에 장시간 동안 남아 있는 정지 이미지의 잔상	표시된 정지 이미지의 잔상이 화면에 표시됨	<ul style="list-style-type: none"> <li>• 모니터를 사용하지 않을 때는 전원 관리 기능을 사용하여 항상 모니터를 끕니다(자세한 내용은 <a href="#">전원 관리 모드</a>를 참조).</li> <li>• 또는 동적으로 변화하는 화면 보호기를 사용합니다.</li> </ul>

## 제품 고유의 문제

고유의 증상	문제	가능한 해결책
화면 이미지가 너무 작음	이미지가 화면 중앙에 있지만 전체 시청 영역을 채우지 않음	<ul style="list-style-type: none"> <li>• Display(디스플레이) OSD에서 Aspect Ratio(화면 비율)을 확인합니다.</li> <li>• 모니터를 공장 설정으로 초기화합니다.</li> </ul>
전면 패널의 버튼으로 모니터를 조절할 수 없음	화면에 OSD가 나타나지 않음	<ul style="list-style-type: none"> <li>• 모니터를 끄고 전원 코드를 뽑았다가 다시 꽂고 모니터를 켵니다.</li> <li>• OSD가 잠겨 있는지 확인하십시오. 잠겨있으면 전원 버튼 위에 있는 버튼을 6초 동안 눌러 잠금을 해제하십시오. 메뉴 <a href="#">잠금</a>을 참조하십시오.</li> </ul>
사용자 조정 버튼을 눌러도 입력 신호가 없음	영상 없음, LED가 백색으로 켜짐	<ul style="list-style-type: none"> <li>• 신호 소스를 점검합니다. 마우스를 움직이거나 키보드의 아무 키나 눌러 컴퓨터가 절전 모드에 있지 않은지 확인합니다.</li> <li>• 신호 케이블이 올바르게 연결되어 있는지 확인합니다. 필요한 경우 신호 케이블을 다시 연결합니다.</li> <li>• 컴퓨터 또는 비디오 플레이어를 초기화합니다</li> </ul>
영상이 전체 화면에 가득 차지 않음.	영상을 화면의 높이 또는 폭에 맞출 수 없음	<ul style="list-style-type: none"> <li>• DVD의 비디오 형식(화면 비율)이 다르기 때문에 모니터가 전체 화면으로 표시될 수도 있습니다..</li> <li>• 내장된 진단 도구를 실행합니다.</li> </ul>

# 범용 직렬 버스(USB) 인터페이스

고유의 증상	문제	가능한 해결책
USB 인터페이스가 작동하지 않습니다	USB 주변 장치가 작동하지 않습니다.	<ul style="list-style-type: none"> <li>• 모니터 전원이 켜져 있는지 확인합니다.</li> <li>• 업스트림 케이블을 컴퓨터에 다시 연결합니다.</li> <li>• USB 주변 장치(다운스트림 커넥터)를 다시 연결합니다.</li> <li>• 모니터 전원을 껐다가 다시 켭니다.</li> <li>• 컴퓨터를 다시 부팅합니다.</li> <li>• 외장형 휴대용 HDD와 같은 일부 USB 장치들은 더 높은 전류를 요구하므로, 장치를 컴퓨터 시스템에 직접 연결합니다.</li> </ul>
고속 USB 2.0 인터페이스가 느립니다	고속 USB 2.0 주변 장치가 느리게 작동하거나 전혀 작동하지 않습니다.	<ul style="list-style-type: none"> <li>• 컴퓨터가 USB 2.0을 지원하는지 확인합니다.</li> <li>• 일부 컴퓨터에는 USB 2.0 포트와 USB 1.1 포트가 모두 탑재되어 있습니다. 올바른 USB 포트가 사용되는지 확인합니다.</li> <li>• 업스트림 케이블을 컴퓨터에 다시 연결합니다.</li> <li>• USB 주변 장치(다운스트림 커넥터)를 다시 연결합니다.</li> <li>• 컴퓨터를 다시 부팅합니다.</li> </ul>

## 안전 지침

⚠ 경고: 이 설명서에 명시되지 않은 조절, 조정 또는 절차를 사용할 경우 충격, 전기적 위험 또는 기계적 위험에 노출될 수 있습니다.

안전 지침에 대해서는 *제품 정보 안내서*를 참조하십시오.

## FCC 고지사항(미국만 해당)과 기타 규제 정보

FCC 고지사항과 기타 규제 정보의 경우 규정 준수 웹사이트 [www.dell.com/regulatory\\_compliance](http://www.dell.com/regulatory_compliance)를 참조하십시오.

## Dell에 문의하기

 참고: 인터넷에 연결되어 있지 않을 경우 구매 대금 청구서, 포장 명세서, 영수증 또는 Dell 제품 카탈로그에서 연락처 정보를 찾으십시오.

Dell은 여러 온라인 및 전화 기반 지원 및 서비스 옵션을 제공합니다. 가용성은 국가 및 제품마다 다르며 사용자의 지역에서 일부 서비스를 제공하지 못할 수도 있습니다.

온라인 모니터 지원 콘텐츠를 사용하려면:

[www.dell.com/support/monitors](http://www.dell.com/support/monitors)을 방문합니다.

판매, 기술 지원, 또는 고객 지원 문제에 대해 Dell에 연락하려면:

- 1 [www.dell.com/support](http://www.dell.com/support)을 방문합니다.
- 2 페이지 왼쪽 상단의 국가/지역 선택 드롭다운 메뉴에서 사용자의 국가 또는 지역을 확인합니다.
- 3 국가 드롭다운 메뉴 옆의 연락처를 클릭하십시오.
- 4 필요에 따라 적절한 서비스 또는 지원 링크를 선택합니다.
- 5 사용자에게 편리한 Dell 연락 방법을 선택합니다.



# 모니터 설정

## 디스플레이 해상도를 1440 x 900(최대)으로 설정하기

최상의 성능을 위해 보장 받으려면 다음 순서에 따라 디스플레이 해상도를 1440 x 900 픽셀로 설정하십시오.

Windows® 7, Windows® 8/Windows® 8.1의 경우

- 1 Windows 8 및 Windows 8.1의 경우에 한해 바탕화면 타일을 선택하여 클래식 바탕화면으로 전환합니다.
- 2 바탕 화면을 오른쪽 클릭한 다음 화면 해상도 클릭합니다.
- 3 화면 해상도 드롭다운 목록을 클릭하여 1440 x 900을 선택합니다.
- 4 확인을 클릭합니다.

옵션으로 권장 해상도가 표시되지 않으면, 그래픽 드라이버를 업데이트해야 할 수도 있습니다. 아래의 시나리오 중에서 본인이 사용 중인 컴퓨터 시스템에 가장 적합한 시나리오를 선택하여 제공된 단계를 따르십시오.

## Dell 컴퓨터

- 1 [www.dell.com/support](http://www.dell.com/support)를 방문해서 서비스 태그를 입력한 다음, 사용하는 그래픽 카드에 적합한 최신 드라이버를 다운로드합니다.
- 2 그래픽 어댑터용 드라이버를 설치한 다음, 해상도를 다시 **1440 x 900**으로 설정합니다.

 **참고:** 해상도를 1440 x 900으로 설정할 수 없을 경우, Dell에 연락하여 이러한 해상도들을 지원하는 그래픽 어댑터에 대해 문의하십시오.

## -Dell 제품이 아닌 컴퓨터

Windows® 7, Windows® 8/Windows® 8.1의 경우

- 1 Windows 8 및 Windows 8.1의 경우에 한해 바탕화면 타일을 선택하여 클래식 바탕화면으로 전환합니다.
- 2 바탕화면에서 마우스 오른쪽을 클릭한 다음 Personalization(개인 설정)을 클릭합니다.
- 3 Change Display Settings(디스플레이 설정 변경)을 클릭합니다.
- 4 Advanced Settings(고급 설정)을 클릭합니다.
- 5 창의 상단에 표시된 설명에서 그래픽 컨트롤러 공급업체를 확인합니다(예: NVIDIA, ATI, Intel 등).
- 6 그래픽 카드 공급업체 웹사이트를 방문하여 드라이버 업데이트를 확인합니다(예: <http://www.ATI.com> 또는 <http://www.NVIDIA.com>).
- 7 그래픽 어댑터용 드라이버를 설치한 다음, 해상도를 다시 1440 x 900으로 설정합니다.

 **참고:** 권장 해상도를 설정할 수 없는 경우, 컴퓨터 제조업체에 문의하거나 이 비디오 해상도를 지원하는 그래픽 어댑터 구입을 고려해 보십시오.

# 유지보수 지침

## 모니터 청소하기

 **경고**: 모니터를 청소하기 전에 전기 콘센트에서 모니터의 전원 케이블을 뽑으십시오.

 **주의**: 모니터를 청소하기 전에 **안전 지침**을 읽고 따르십시오.

모범적으로 관리하려면 모니터 포장을 풀거나 청소하거나 취급할 때 아래 목록의 지침을 따르십시오.

- 대전방지 화면을 청소하기 전에 부드럽고 깨끗한 헝겊에 물을 약간 축이십시오. 가능하면 대전방지 코팅에 적합한 특수 화면 청소용 티슈나 용액을 사용하십시오. 벤젠, 희석제, 암모니아수, 연마 세제 또는 압축 공기를 사용하지 마십시오.
- 모니터를 청소할 때에는 헝겊을 따뜻한 물에 약간 적셔 사용하십시오. 일부 세제는 모니터에 유백색의 얇은 막을 형성하므로 어떠한 종류의 세제도 사용하지 마십시오.
- 모니터의 포장을 풀었을 때 백색 분말이 보이면 헝겊으로 닦아 내십시오.
- 짙은 색의 모니터가 굵으면 밝은 색의 모니터보다 흠집이 더 잘 보일 수 있으므로 모니터를 주의하여 다루십시오.
- 모니터에 최고 품질의 이미지가 나타나게 하려면 동적으로 변화하는 화면보호기를 사용하고, 사용하지 않을 때에는 모니터를 끄십시오.